

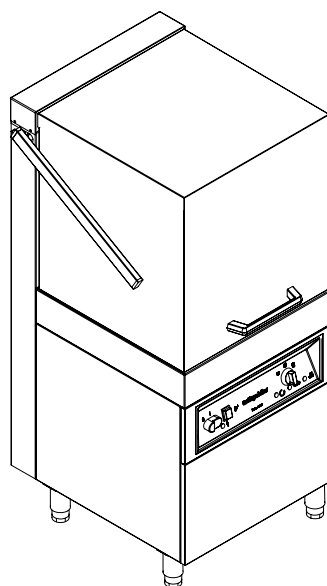

ПОСУДОМОЕЧНАЯ МАШИНА(ОВМ 1080)

ИНСТРУКЦИЯ ПО ЭКСПЛУАТАЦИИ



ГОД ПРОИЗВОДСТВА:	СЕРИЯ №:
     	081
Фирма производитель : ÖZTİRYAKİLER MADENİ EŞYA SAN. ve TİC.A.Ş.	
АДРЕС ПРОИЗВОДСТВА : Beylikdüzü Eski Hadımköy Yolu 1.Km Büyükçekmece İstanbul/TÜRKİYE Тел : 0090 212 886 78 00 (8 Hat-Lines) Факс : 0090 212 886 66 29	
Web адрес: www.oztiryakiler.com.tr e-mail: export@oztiryakiler.com.tr	

СОДЕРЖАНИЕ

СТРАНИЦА №	ТЕМЫ
1	ОБЛОЖКА
2	СОДЕРЖАНИЕ
3	ПРЕЗЕНТАЦИЯ
4	ТЕХНИЧЕСКАЯ ХАРАКТЕРИСТИКА
5	ОБЩИЕ ПРЕДУПРЕДИТЕЛЬНЫЕ ЗНАКИ
6 - 7	ТЕХНИКА БЕЗОПАСНОСТИ
8	ПЕРЕНОС И ПЕРЕСТАНОВКА
9 - 10	МОНТАЖ МАШИНЫ И ЭЛЕКТРИЧЕСКАЯ СХЕМА
11-12-13	ПРИМЕНЕНИЕ ОБОРУДОВАНИЯ
14-15	УХОД И ЧИСТКА
16	ИНСТРУКЦИЯ ДЛЯ ПОРТЕБИТЕЛЯ
17	ВОЗМОЖНЫЕ ПОЛОМКИ И СПОСОБЫ ИХ УСТРАНЕНИЙ
18	УСЛОВИЯ ГАРАНТИИ



ВНИМАНИЕ

Используйте этот аппарат в оборудованных местах соответствующих стандартам, законам и безопасности

ПРЕЗЕНТАЦИЯ

Уважаемые пользователи,

Благодарим Вас за то, что вы предпочли наш аппарат и за доверие нашей фирме. Наш аппарат используется на данный момент в промышленных кухнях 75 стран мира. Наш аппарат произведен по международным стандартам. Предупреждаем, что очень важно прочитать инструкцию для правильной, безопасной и долговременной эксплуатации и получения от применения прибора наибольшей пользы. Перед вызовом сервиса пожалуйста обратите внимание на нижеуказанные предупреждения..

-
- ☞ Перед установкой аппарата и его эксплуатацией пожалуйста внимательно прочитайте или обеспечьте прочтение настоящей инструкции по применению лицами, которые будут эксплуатировать аппарат,. Эксплуатация аппарата без прочтения инструкции влечёт за собой потерю гарантии оборудования.
 - ☞ Внимательно прочтите информацию по монтажу, эксплуатации и уходу в купленной Вами продукции прилагающейся инструкции. Обеспечьте подготовку компетентными специалистами электрооборудования в соответствии с действующим законодательством в месте подключения аппарата до прихода работников компетентного сервиса с целью монтажа аппарата.
 - ☞ В отношении непонятных вам ситуаций и в случае неуверенности в правильности ваших действий получите информацию по телефону от ближайшего к вам компетентного сервиса.
 - ☞ Напоминаем вам, что в случае вызова сервиса на место монтажа в неподготовленное место, вы обязаны будете оплатить простой и ожидание работников сервиса по часовому тарифу.
 - ☞ Надеемся, что вы получите от нашей продукции самую высокую производительность.



ТЕХНИЧЕСКАЯ ХАРАКТЕРИСТИКА

ОСОБЕННОСТИ	ОВМ-1080
ОБЩАЯ ЭЛЕКТРОМОЩНОСТЬ (KW)	14,4
ПОТРЕБЛЯЕМАЯ МОЩНОСТЬ (оптимальная) (KW)	13
НАПРЯЖЕНИЕ ЭЛЕКТРОПИТАНИЯ (VAC)	400
РАБОЧИЕ ФРЕКАНСЫ (Hz.)	50
КАБЕЛЬ ПИТАНИЯ (Количество прожилок x мм ²)	5X4
ОБЪЕМ МОЙКИ (ТАРЕЛКА/ЧАС)	1080
ОБЪЕМ МОЙКИ(ТАРЕЛКА/ЧАС)	558
ОБЪЕМ КОНТЕЙНЕРА (Л)	42
ОБЪЕМ ТАНКЕРА БОЙНЕРА (Л)	7
ТЕМПЕРАТУРА МОЮЩЕЙ ВОДЫ (°C)	45 – 55
ТЕМПЕРАТУРА ПОЛОСКАЮЩЕЙ ВОДЫ (°C)	80 – 85
ДАВЛЕНИЕ ВОДОВОХОДА (Bar)	2 – 6
МОЩНОСТЬ МОЮЩЕГО НАСОСА (KW)	0,54
МОЩНОСТЬ ПОЛОСКАЮЩЕГО НАСОСА(KW)	0,37
ТЕПЛОВАЯ МОЩНОСТЬ (МОЮЩЕЙ ТАНКИ) (KW)	4,5
ТЕПЛОВАЯ МОЩНОСТЬ (ТАНКЕР БОЙЛЕРА) (KW)	9
МАКС. ШУМ (dBA)	85
ВЕС БРУТТО (КГ)	115 (±5)
ВЕС БРУТТО (КГ)	113 (±5)
РАЗМЕРЫ(ширина-глубина-высота) (мм)	620X735X1420
РАЗМЕР КОРЗИНЫ (мм)	500X500X105
КЛАСС	1
ЗАЩИТНЫЙ КЛАСС	IP 54

ОБЩИЕ ПРЕДУПРЕДИТЕЛЬНЫЕ ЗНАКИ



ЗАЗЕМЛЕНИЕ СЕТИ



PE

ЗАЗЕМЛЕНИЕ



ЭЛЕКТРИЧЕСТВО



ПОВЫШЕННАЯ ТЕМПЕРАТУРА

ПОКАЗАТЕЛИ ЭЛЕКТРОПОДКЛЮЧЕНИЯ

400 V 3NPE / 50 Hz

НАПРЯЖЕНИЕ : 400 В

СЕТЬ : ТРЕХФАЗНАЯ

ЗАЗЕМЛЕННАЯ ЛИНИЯ

ФРЕКАНС : 50 Hz

ТЕХНИКА БЕЗОПАСНОСТИ

 Категорически запрещается оставлять аппарат в воде и мыть внешнюю поверхность водой под напором.



 Аппарат произведен для индустриального применения и должен эксплуатироваться специально обученным персоналом.



 Вмешательство в аппарат может осуществлять только производитель или компетентный сервис



 Этот аппарат должен устанавливаться по действующим указаниям. Обязательна эксплуатация под вытяжкой или в хорошо проветриваемом месте. В противном случае выделяемый аппаратом или другими аппаратами работающими на кухне горячий пар и чрезмерная влажность приведет к порче механических и электрических деталей машины. В среде эксплуатации машины влажность воздуха не должна превышать 65%.

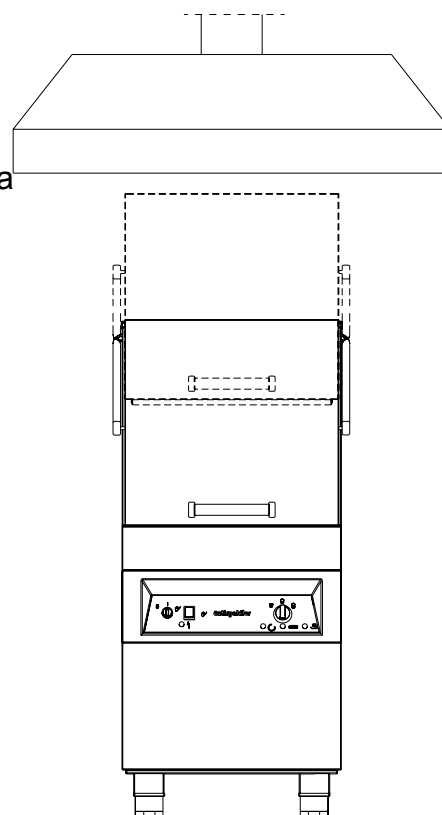

 Температура среды эксплуатации аппарата должна быть (+5 °C / +40 °C).

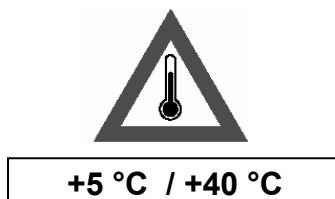

 В случае если аппарат питается горячей водой из централи температура воды не должна превышать + 45 °C.

ТЕХНИКА БЕЗОПАСНОСТИ

- ☞ Наш аппарат произведен с расчетом работы со смягченной водой французской жесткости (0-10). Повышенное содержание в воде водопроводной сети хлора, приведет к повреждению деталей машины, укоротит сроки ее эксплуатации и снизить ее моющие способности. По этой причине необходимо осуществлять ежедневный уход за машиной, как указано на странице **(ОЧИСТКА И УХОД Страница -14)**.

В СЛУЧАЕ ЕСЛИ ЖЕСТКОСТЬ ПОДАВАЕМОЙ В МАШИНУ ВОДЫ ВЫШЕ ФРАНЦУЗСКОЙ 0 - 10, РЕКОМЕНДУЕТСЯ ПРИМЕНЯТЬ ЕЕ ОБЯЗАТЕЛЬНО ПРОПУСКАТЬ ЧЕРЕЗ ОЧИСТИТЕЛЬНЫЕ СИСТЕМЫ.





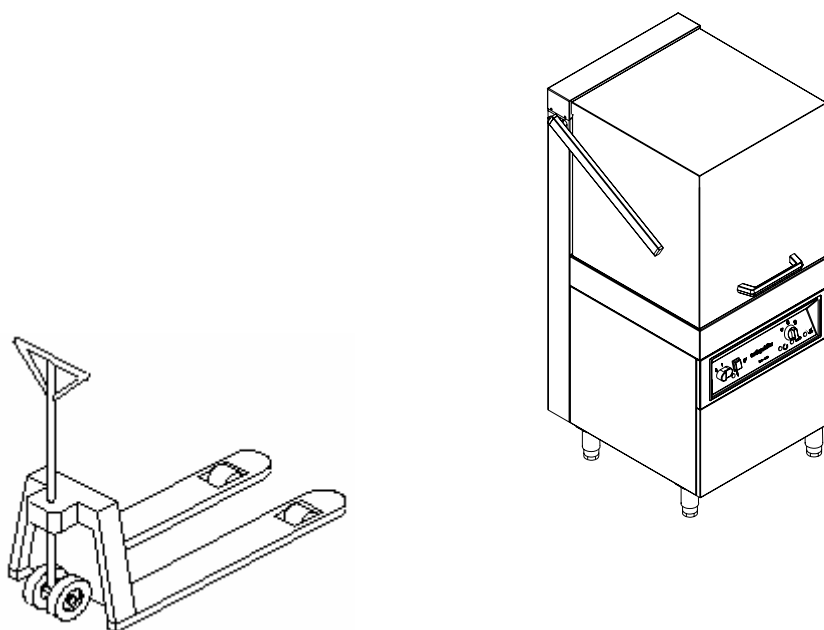

- ☞ В момент работы машины запрещается сдвигать машину с места.
- ☞ В СЛУЧАЕ ЕСЛИ ТРЕБУЕТСЯ ПОСТОЯННАЯ РАБОТА МАШИНЫ, ЧЕРЕЗ КАЖДЫЕ 4 ЧАСА НЕОБХОДИМО ДЕЛАТЬ ПЕРЕРЫВ В РАБОТЕ МАШИНЫ НА 1 ЧАС.
- ☞ В СЛУЧАЕ ЕСЛИ ПОСЛЕ МОНТАЖА МАШИНЫ В СИСТЕМЕ ПОДСОЕДИНЕНИЯ МОЮЩЕГО СРЕДСТВА ПРОИЗОЙДЕТ ПОЛОМКА, ФИРМА НЕ НЕСЕТ ОТВЕТСТВЕННОСТИ. В ЭТОЙ СВЯЗИ РЕКОМЕНДУЕТСЯ ИСПОЛЬЗОВАТЬ МОЮЩИЕ СРЕДСТВА ПРОФЕССИОНАЛЬНЫХ ФИРМ.
- ☞ НЕКАЧЕСТВЕННОЕ МОЮЩИЕ СРЕДСТВА МОГУТ ПОВЛЕЧЬ ЗА СОБОЙ УЩЕРБ В РАБОЧЕЙ СИСТЕМЕ МАШИНЫ. ПО ЭТОЙ ПРИЧИНЕ ОЧЕНЬ ВАЖНО НАПОМНИТЬ О ТОМ, ЧТО НЕОБХОДИМО ИСПОЛЬЗОВАТЬ МОЮЩИЕ СРЕДСТВА СООТВЕТСТВУЮЩЕГО КАЧЕСТВА.

ПЕРЕНОС И ПЕРЕМЕНА МЕСТА



ПЕРЕНОС:

-  Аппарат должен быть установлен на автопогрузчик в вертикальном положении.
-  Передвигайте прибор на автопогрузчике(подъемнике) установив его на полозья погрузчика.
-  В случае если расстояние на которое перевозится аппарата далекое двигаться очень медленно, при необходимости для избежания раскачивания аппарата закрепить его на перевозчике или при передвижении один человек должен ровно поддерживать аппарат
-  Передвигая аппарат не бейте его и не роняйте.
-  За ущерб полученный от перевозок и переноса машины фирма не несет ответственности.



Перемещение; установленный компетентным сервисом аппарат **может перемещаться на другое место, шланги удлиняться,заменяться только компетентным сервисом.**

МОНТАЖ МАШИНЫ И ЭЛЕКТРИЧЕСКАЯ СХЕМА

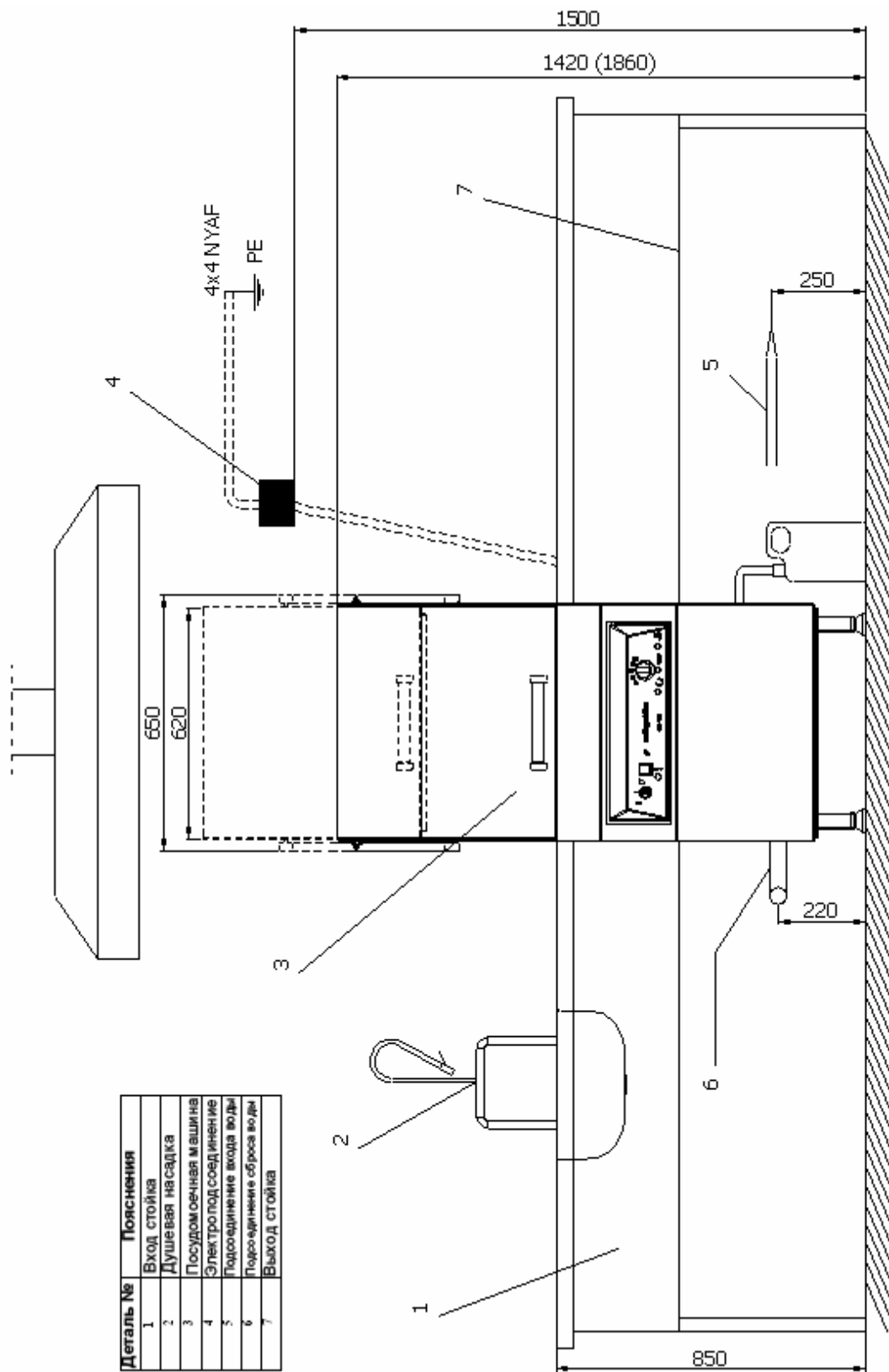

ПРИМЕЧАНИЕ : Размеры даны в мм

ЭЛЕКТРИЧЕСКАЯ СХЕМА

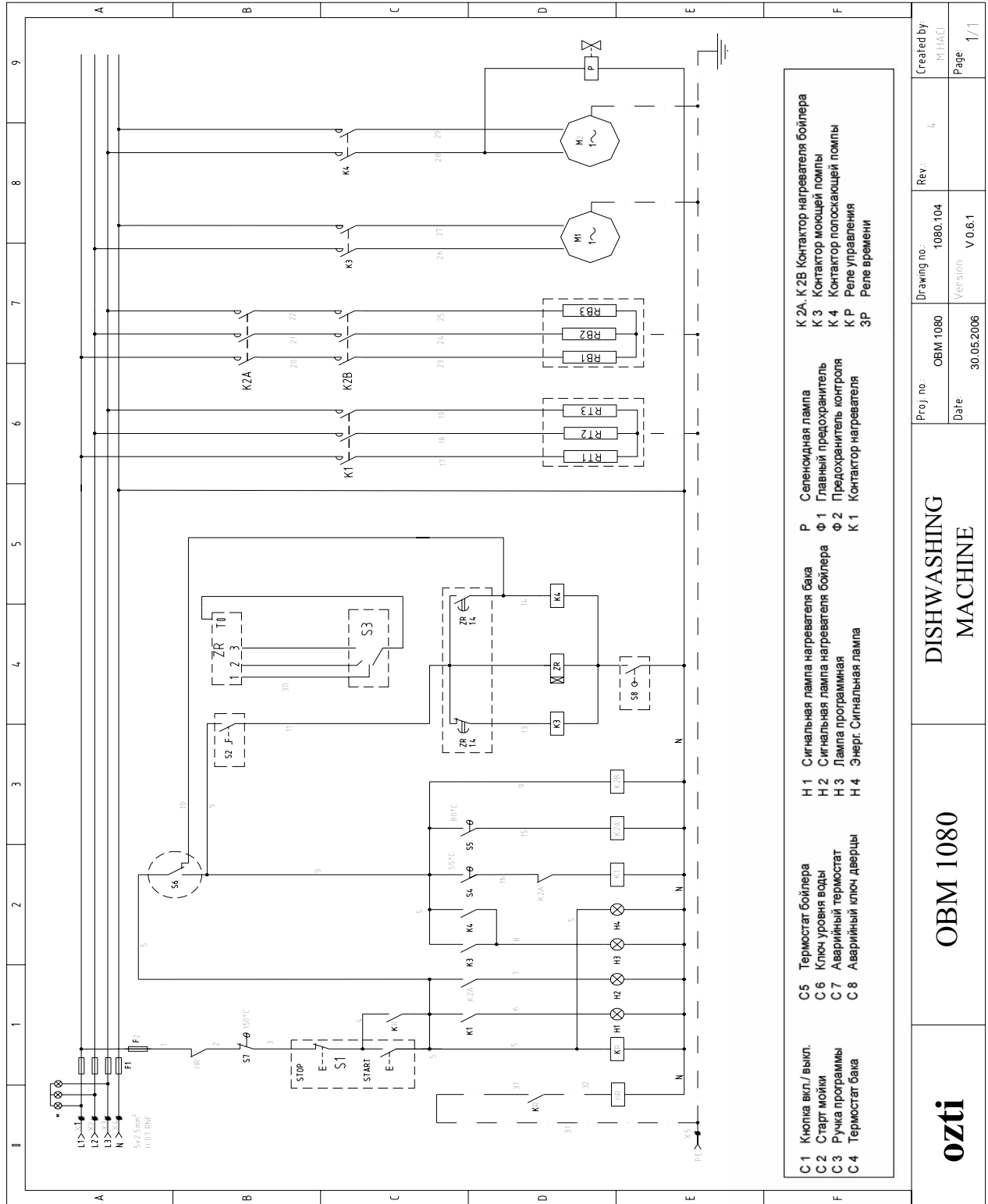

ЭЛЕКТРИЧЕСКАЯ СХЕМА АППАРАТА, НАХОДИТСЯ НА КРЫШКЕ ЭЛЕКТРИЧЕСКОЙ ПАНЕЛИ.

B.06.1

ПРИМЕНЕНИЕ ОБОРУДОВАНИЯ





МЕСТА ПРИМЕНЕНИЯ :

Гриль лавастон используется в кухнях ресторанов, ресторанов fast food, столовых, больничных и общественных столовых и подобных местах общественного питания для мытья посуды. В машине должны мыться только предметы предварительной подготовки, посуда для еды, (тарелки, вилки, ложки, ножи, стаканы, сервисные подносы и т.п.), предметы сервиса (половник, дуршлаг, лопатка, щипцы и т.п.).

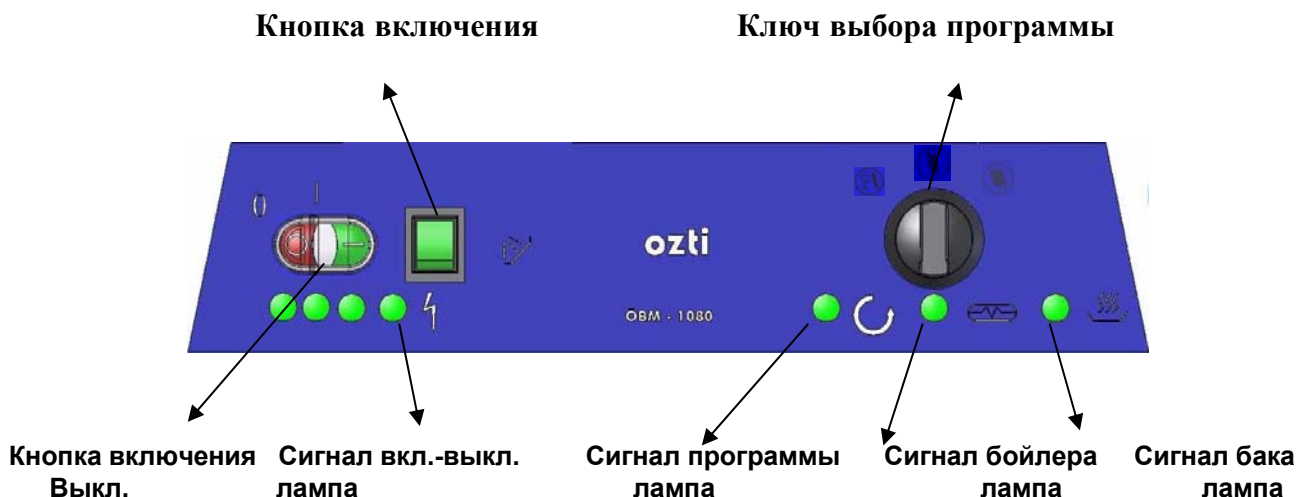
ПРИМЕЧАНИЕ : Не используйте аппарат для других целей

Аппарат должен эксплуатироваться со стороны работника ознакомленного с техникой безопасности применения данного оборудования и прочитавшего инструкцию по применению настоящего аппарата.



-  Подключение к электросети, чистой воде и водостоку должно производиться в соответствии с инструкции. Если будут использоваться входные и выходные прилавки, то после их монтажа машина готова к эксплуатации.
-  Для включения машины необходимо нажать на кнопку на панели управления “Вкл.Выкл.” привести ключ в положение “1”. Машина начнет автоматически набирать воду. После того как машина наберет необходимое количество воды температура воды достигнет 55°C. При условии, что температура среды воды 20°C набор воды прекратится и подключится система нагрева воды, нагрев воды продолжится примерно 25-30 минут.
-  После того как температура воды достигнет (55°C) “Лампа сигнала Бойлер” и “Лампа сигнала бака” потухнет. Потухание ламп означает, что машина готова к мытью посуды. Нельзя производить мытье посуды до тех пор пока лампы не потухнут. В противном случае посуда не будет чисто помыта.
-  В случае если в машину вмонтирован дозатор для автоматической подачи моющего средства и в рабочем состоянии, при каждом сеансе работы машины моющее средство будет подаваться в машину автоматически.

ЭКСПЛУАТАЦИЯ МАШИНЫ

 В случае мануального использования машины после того как потухнут лампы “Лампа сигнала Бойлер” и “Лампа сигнала бака” добавьте в водный танкер машины 1 чайный стаканчик моющего непенящегося средства и на каждые 10 корзин мытья необходимо добавлять 1 чайный стаканчик моющего средства в водный танкер машины.





Посуда предназначенная для мытья для начала должна быть обработана щеткой или губкой для удаления грубых остатков пищи;затем прополоскав душевой насадкой с водой под давлением, поставить в корзину машины для мытья посуды и закрыть дверцу машины.

В противном случае грубые остатки пищи забьют трубы мытья и полоскания. В процессе предварительной мойки не использовать горячую воду и моющее средство.

 На контрольной панели на ручке «Выбор программы» выберите одну из программ на 40,90,120 секунд в зависимости от загрязненности посуды, закрыв крышку дайте старт мытью посуды.(Например: очень грязная жирная посуда должна мыться в программе 120 секунд. Для простой загрязненности достаточна 40-90секундная посуда.

 Рекомендуемая температурная среда для машины +5 °С +40 °С и влажность воздуха максимум 65 %, эксплуатируйте машину под вытяжкой.

 В начале работы машины загорится лампочка “Сигнальная программная лампа” и потухнет когда процесс закончится. Вымытая посуда может быть вынута из машины.

 В последующие разы посуда должна быть подготовлена к мытью таким же способом и затем поставлена в машину, после чего закрыв дверцу машины начать процесс мытья приведя его в действие вышеуказанным способом и по вышеуказанному порядку.

 Вымытая посуда выждав 30 секунд должна быть убрана на стеллажи для чистой посуды.

 Для большей и лучшей производительности машины избирите соответствующую корзину для посуды. Особенно вилки, ложки и ножи должны мыться в своих корзинках. Не используйте не принадлежащие (неоригинальные), неподходящие и поломанные корзины.

 В случае если во время забора,мытья и полоскания, воды по какой-либо причине откроется дверца машины, машина автоматически остановится.

 Если аппарат долгое время находился в простое, в таком случае перед работой аппарата надо провести чистку, проконтролировать кабельное соединение, охладительный вентилятор, находящийся в задней части насоса мойки, с помощью отвёртки, прокрутив 20-25 раз.



В случае если фильтр для крошек и всасывающий фильтр не на месте **НИ В КОЕМ СЛУЧАЕ НЕ ОСУЩЕСТВЛЯЙТЕ ПРОЦЕСС МОЙКИ**

В противном случае грубая грязь повредит машину. Поломанные фильтры заменяются компетентным сервисом.

ЭКСПЛУАТАЦИЯ МАШИНЫ



ВНИМАНИЕ ! Тщательно соблюдайте правила монтажа и эксплуатации аппарата. При поломке аппарата или выходе из строя аппарата известите ближайший компетентный сервис.

ПРИ ПОЛОМКЕ ИЛИ ВЫХОДЕ ИЗ СТРОЯ АППАРАТА
ВМЕШАТЕЛЬСТВО МОЖЕТ ОСУЩЕСТВЛЯТЬСЯ ТОЛЬКО СО
СТОРОНЫ ПОЛНОМОЧНОГО КОМПЕТЕНТНОГО
СЕРВИСА..... В СЛУЧАЕ ВМЕШАТЕЛЬСТВА В
АППАРАТ ЛЮБЫХ ПОСТОРОННИХ ЛИЦ И НЕКОМПЕТЕНТНОГО
ПЕРСОНАЛА

АППАРАТ ПОТЕРЯЕТ ГАРАНТИЮ.

ПО ЭТОЙ ПРИЧИНЕ НЕ ПОЗВОЛЯЙТЕ НЕКОМПЕТЕНТНЫМ И
НЕУПОЛНОМОЧЕННЫМ ЛИЦАМ ПРИКАСАТЬСЯ К АППАРАТУ.
В ДАННОЙ СИТУАЦИИ НИКАКАЯ ФИРМА ПРОИЗВОДИТЕЛЬ НЕ
НЕСЕТ ОТВЕТСТВЕННОСТИ. ВО ВРЕМЯ РЕМОНТА НЕ
ПРЕДЛАГАЙТЕ СЕРВИСУ ИСПОЛЬЗОВАТЬ НЕОРИГИНАЛЬНЫЕ
ДЕТАЛИ НИ ПО КАКОЙ ПРИЧИНЕ. В СЛУЧАЕ ПРИМЕНЕНИЯ ПО
КАКОЙ-ЛИБО ПРИЧИНЕ НЕОРИГИНАЛЬНЫХ ДЕТАЛЕЙ В
АППАРАТЕ

АППАРАТ ПОТЕРЯЕТ ГАРАНТИЮ.



ЧИСТКА И УХОД

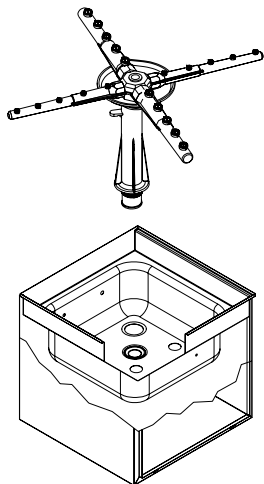

После отключения подачи электроэнергии и воды, уход должен осуществляться персоналом знакомым с техникой безопасности.

ДНЕВНОЙ УХОД : Должен осуществляться со стороны потребителя. Для чистки машины в течение дня после каждого процесса мойки необходимо осуществить следующее:

1- Секции мытья и полоскания снять и промыть водой под напором , щеткой и тонкой проволокой и присоединены обратно.

2- Фильтр на моющем танкере снять и промыть (Без фильтра грязи не эксплуатировать машину.)

3- Если между двумя процессами мытья прошло более 5 часов, необходимо вынуть трубу сброса и освободить танкер грязной воды.

4- Фильтр всасывания снять и промыть водой под напором.

5- Танкер внутри помыть губкой или салфеткой и большим количеством воды.

6- После очистки всех указанных выше деталей установите каждую деталь на свое место.

7- После определенного срока эксплуатации машины тележка машины покрывается накипью, по этой причине протирать салфеткой смоченной в чистящем средстве. Неочищенные долгое время накипи затруднят движение дверцы.



Фильтр грязи



Всасывающий фильтр Труба сброса

ЧИСТКА И УХОД

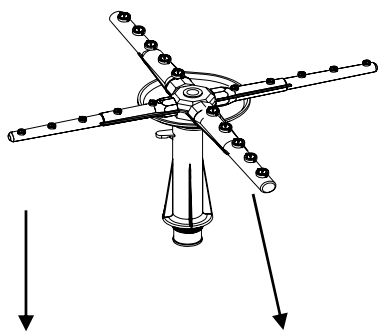
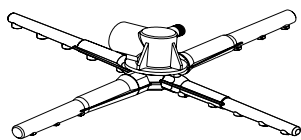

Ручка полоскания

Ручка мытья

ПЕРИОДИЧЕСКИЙ УХОД :

Осуществляется со стороны потребителя.

Не реже 1 раза в месяц после регулярной чистки включить машину впустую и без моющего средства, но добавив вовнутрь $\frac{1}{2}$ килограмма завести машину не менее чем на полчаса, благодаря чему машина сама себя очистит.

Затем осуществить сброс воды, после чего без ничего завести машину снова на процесс мытья на $\frac{1}{2}$ saat, после сброса и этой воды машина готова к дальнейшей работе..

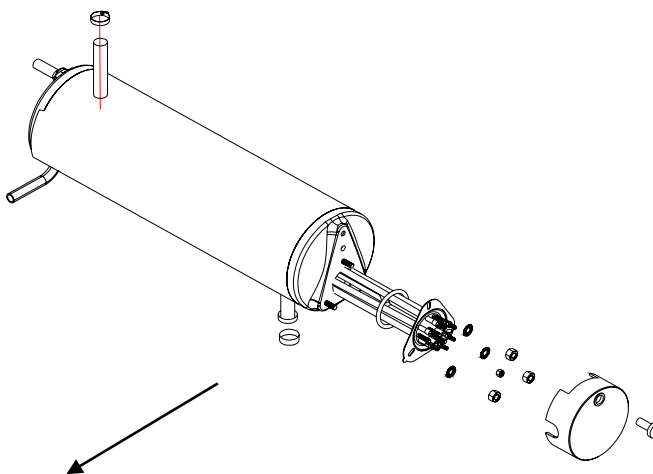

Пробка сброса воды

Если машина долгое время не будет использоваться необходимо сбросить воду в бойлере. Для этого необходимо открыть пробку (Пробка сброса воды) в нижней части аппарата и слить воду, в противном случае вода оставаясь долгое время в машина нанесет вред резистансам.

ИНСТРУКЦИЯ ПОТРЕБИТЕЛЯ

На месте подключения машины все оборудование должно быть подготовлено соответствующим Инструкции об электрических сетях, образом со стороны потребителя заранее.



ФИРМА-ПРОИЗВОДИТЕЛЬ НЕ ОТВЕЧАЕТ ЗА проблемы возникшие в электросетях, а также утечка электричества, удар током, не включение машины и частую поломку.

По этой причине рекомендуем проверить соответствие ЭЛЕКТРИЧЕСКОЙ СЕТИ Инструкции по электрических сетям и проведение контроля со стороны полномочных организаций.



Электроподсоединение машины со стороны компетентного электрика должно осуществляться следующим образом: на высоте 170 см устанавливается подходящий (4X40A) предохранитель в 30 мА).



После окончания монтажа обязательно снять с машины защитный слой.



Вместе с машиной даны входной электрокабель (5*2,5 мм²), 3/4" шланг подсоединения крана и Ø42 мм шланг сброса.



Для подсоединения к машине подачи чистой воды между стеной и машиной на высоте 25 см подводится труба 1/2" с вентилем в 3/4" на конце. Для сброса грязной воды за местом машины на стене высотой макс. В 10 см подводится труба из ПВХ в Ø50 мм. Если есть используйте напольный фильтр.



В месте нахождения машины должна иметься вытяжка вентиляционной системы. Необходимо обеспечить машину безпаровой и сухой средой.



Отрегулировать ножки машины и установить ее в соответствии с входным и выходным прилавком равномерно.



В месте питания аппарата от электропанели из-за подключения других машин и аппаратов, возникновение проблем, поломок, утечки тока, ошибка в заземлении или нефункционирование аппарата **не влечет за собой ответственности ФИРМЫ-ПРОИЗВОДИТЕЛЯ.**



Система заземления должна быть произведена в соответствии с инструкциями и зафиксирована в отчетах ответственных органов.

После осуществления необходимой подготовки для монтажа машины, вызванный сервисный работник должен осуществить заземление, подключая и фиксируя электрокабель к концу заземления машины. После этого сделав необходимые подсоединения воды включить машину.

**ВНИМАНИЕ ! : КАТЕГОРИЧЕСКИ ЗАПРЕЩАЕТСЯ
ЭКСПЛУАТАЦИЯ МАШИНЫ БЕЗ ЗАЗЕМЛЕНИЯ**

ВОЗМОЖНЫЕ ПОЛОМКИ И СПОСОБЫ ИХ УСТРАНЕНИЯ



ПЕРЕД ТЕМ КАК ПОЗВАТЬ СЕРВИС СДЕЛАЙТЕ СЛЕДУЮЩЕЕ;

- 1- Подключение в электричеству правильно?**
- 2- Электричество поступает в аппарат? Предохранители электричества целы?**
- 3- Дверца машины закрыта?**
- 4- Есть ли вода в водопроводе? Открыт ли вентиль водопровода?**
- 5- Работает ли помпа дозатора моющего средства? Баки со средством полные?**

Если на все эти вопросы вы ответили “ДА” тогда позвоните в компетентный сервис.....

ГАРАНТИЙНЫЕ УСЛОВИЯ

- 1- Гарантийное свидетельство без даты продажи, заверки фабрики и продающей фирмы не действительны. Для получения гарантийного обслуживания необходимо предъявить гарантийное свидетельство.
- 2-Аппарат с условием, что монтаж произведен в соответствии с указаниями инструкции по монтажу, эксплуатации и уходу, в случае возникновения поломки от бракованных деталей или производственного брака подлежит гарантийному обслуживанию.
- 3- Назначение аварийных ситуаций, вид ремонта и место ремонта определяет
- 4-Выданная гарантия на аппарат с условием, что монтаж произведен в соответствии с указаниями инструкции по монтажу, эксплуатации и уходу, составлена только на данный аппарат, вне этого не дает право на какие либо требования или возмещения ущерба.
- 5-В случае если на нанесенных аппарате гарантийных номерах, модели и серийном номере произведены зачеркивание, зацарапывания и/или изменения, гарантийное обслуживание будет аннулировано.
- 6- Гарантийное обслуживание включает в себя уход и ремонт по поломкам произошедшим от брака деталей или производственного брака в период гарантийного срока.Ремонт поломок и замена деталей включенные в гарантийное обслуживание производятся безвозмездно. В случае замены деталей, расходы оплачиваются.....
- 7- В период гарантийного срока поломки могут устраняться толькокомпетентным сервисом. Вмешательство некомпетентных лиц лишит оборудование гарантии.
- 8- Монтаж должен осуществляться только компетентными работниками технического сервиса. В случае перевода оборудования в другое место известите об этом сервис.
- 9- В случае возникновения каких –либо поломок в период действия гарантийного срока, сообщите об этом сервису.
- 10-Произведенные вне ответственности операции по погрузке, загрузке и транспортировке и устранение полученного от этого ущерба не включено в гарантийное обслуживание. Подобным образом полученный во время эксплуатации от невключенных в гарантию факторов ущерб и его устранение не подлежит гарантийному обслуживанию.



ВНИМАНИЕ

В здании, промышленном помещении и подобных местах, оборудование должно соответствовать инструкциям под названием «ЭЛЕКТРООБОРУДОВАНИЕ ВНУТРИ ПОМЕЩЕНИЙ» опубликованным в Официальной газете и должны быть соблюдены все меры безопасности и охраны жизни и здоровья. В ПРОТИВНОМ СЛУЧАЕ ФИРМА НЕ НЕСЕТ НИКАКОЙ ОТВЕТСТВЕННОСТИ